

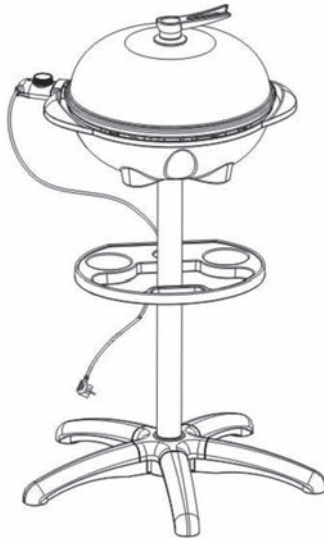

FIELDMANN®
Home & Garden Performance

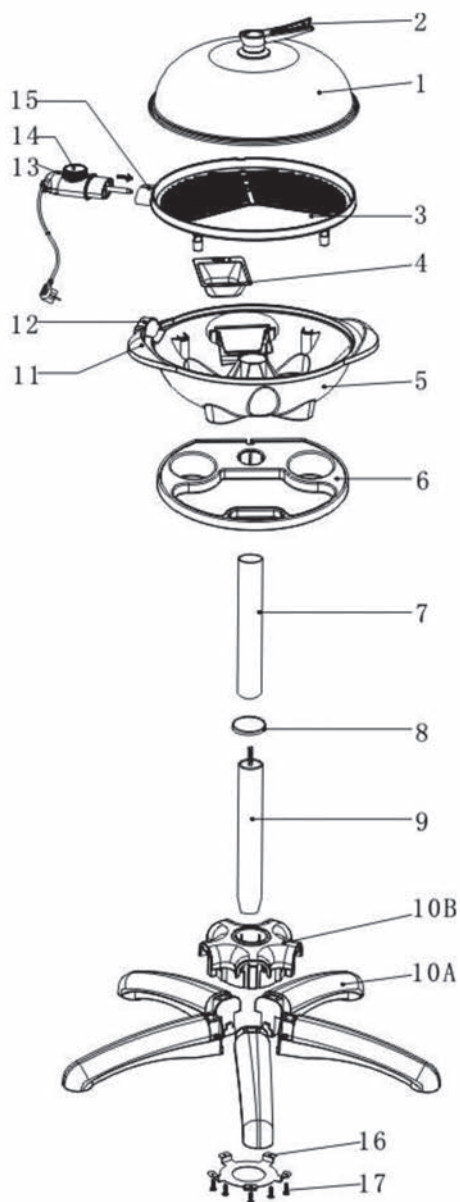

FZG 2005-E



1

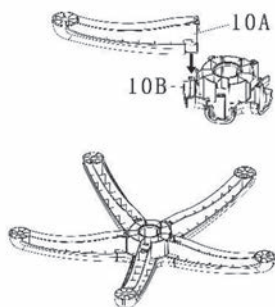

2

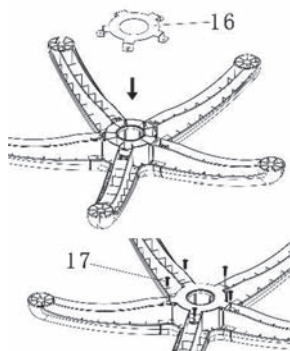

3



4

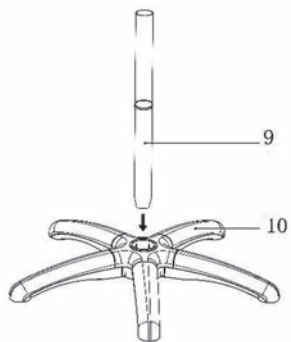

5

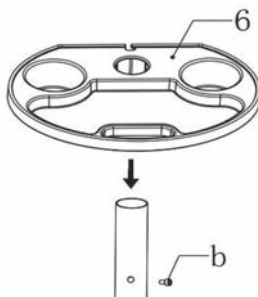

6

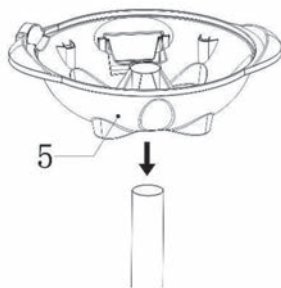

7

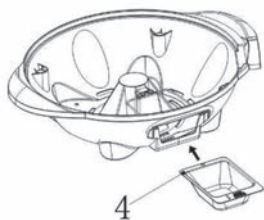

8

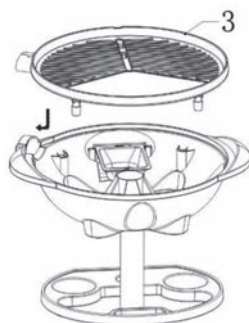

9

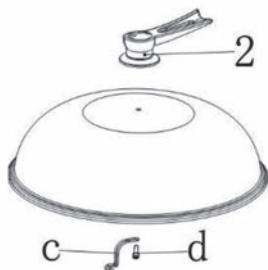

10

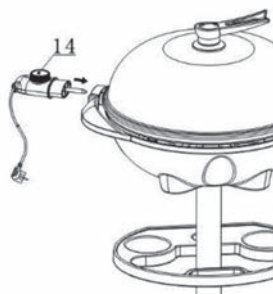

11

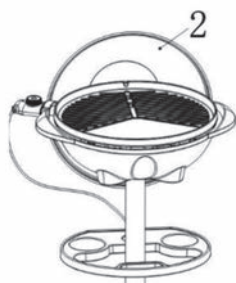

Elektromos grill

FELHASZNÁLÓI KÉZIKÖNYV

A készülék első bekapcsolása előtt olvassa el a használati útmutatót, akkor is, ha hasonló készülékek használatát már ismeri. A készüléket csak a használati útmutatóban leírtak szerint használja. Kérjük, őrizze meg az útmutatót a későbbiekre. Javasoljuk, hogy legalább a jótállási idő végéig őrizze meg az eredeti csomagolást, a csomagolóanyagot, a pénztári bizonylatot és a garancialevelet. Szállítás esetén a terméket csomagolja vissza a gyártó által adott eredeti dobozba.

TARTALOM

1. FONTOS BIZTONSÁGI UTASÍTÁSOK.....	44
2. AZ ELEKTROMOS GRILL LEÍRÁSA.....	46
3. AZ ELEKTROMOS GRILL ÖSSZEÁLLÍTÁSA.....	47
4. AZ ELSŐ HASZNÁLAT ELŐTT.....	48
5. AZ ELEKTROMOS GRILL HASZNÁLATA.....	48
6. JAVASOLT HÚSKÉSZÍTÉSI IDŐK.....	50
7. TISZTÍTÁS ÉS KARBANTARTÁS.....	51
8. MŰSZAKI ADATOK.....	52
9. MEGSEMMISÍTÉS.....	53

1. FONTOS BIZTONSÁGI UTASÍTÁSOK

Ezt a berendezést csak 8 évnél idősebb gyerekek használhatják és olyan csökkent mentális és fizikai képességű személyek, akik felügyelet alatt vannak vagy ismertették nekik a berendezés biztonságos használati módját és tisztában vannak az esetleges veszélyekkel.

Gyermekeknek tilos a készülékkel játszani. A tisztítást és karbantartást nem végezhetik gyermekek felügyelet nélkül.

Ha tápkábel sérült, a cserét bízza szervizközpontra, hogy elkerülje veszélyes helyzetek kialakulását. Sérült hálózati kábellel a készüléket tilos használni.



Figyelmeztetés:

A hozzáférhető felületek hőfoka magasabb lehet, ha a berendezés működésben van. Ügyeljen arra, hogy ne érintse a felforrósodott fedő felületét, a grillt vagy a grillezőlapot. Égési sérülés veszélye.

FONTOS BIZTONSÁGI UTASÍTÁSOK

FIGYELMESEN OLVASSA EL ÉS ŐRIZZE MEG KÉSŐBBI FELHASZNÁLÁS CÉLJÁBÓL.

- ✿ Ezt a berendezést kültéri használatra tervezték. Ne használja kereskedelmi célokra.
- ✿ A berendezés hálózati aljzathoz csatlakoztatása előtt győződjön meg, hogy a berendezés címkéjén feltüntetett műszaki adatok megegyeznek a hálózati feszültséggel, amelyre a berendezést csatlakoztatja.
- ✿ A készüléket földelt (védő) érintkezővel ellátott aljzathoz kell csatlakoztatni (l. védelmi osztályú készülékek esetén).
- ✿ A maradékáramú eszközt (RSD) a készülék tápellátásában 30 mA-t meg nem haladó kioldási árammal kell ellátni.
- ✿ Szükség esetén használható hosszabbító kábel, amelyen a minimum áramfogyasztás 10 A. Aluldimenzionált kábel felmelegedhetne. A hosszabbító kábelhez ne csatlakoztasson semmilyen más berendezést. A hosszabbító kábelt úgy helyezze el, hogy ne taposssanak rajta és ne botoljanak meg benne.

⚠ Figyelmeztetés:

Ezt a készüléket nem programozóval, külső időkapcsolóval vagy távirányítóval való használatra tervezték.

- ✿ A készüléket ne helyezze ingatag felületre, elektromos- vagy gázsütőre vagy más hőforrásra vagy annak közelébe.
- ✿ A berendezést ne használja kád, zuhany, medence közvetlen közelében és ne tegye ki esőnek vagy nagy páratartalomnak.
- ✿ Áramütés elkerülése végett a berendezést, tápkábelt ne merítse vízbe vagy más folyadékba.
- ✿ A berendezést csak a termosztát egység dugójával használja, amit a berendezéshez kapott.
- ✿ Mindig előbb szűrja a termosztát egység dugóját a berendezésbe és azután szűrja a berendezést az áramhálózatba. A termosztát egység dugóját tartsa szárazon.
- ✿ A berendezés használható állvánnyal vagy anélkül. Ha a berendezést állvány nélkül használja, tegye hőnek ellenálló alátétre. Bekapcsolás előtt győződjön meg, hogy a berendezés rendesen össze van állítva stabil, egyenes és száraz felületen.

- ✿ **FIGYELMEZTETÉS:** Ebben a berendezésben nem használható faszén vagy hasonló tüzelőanyag.
- ✿ Használat közben biztosítani kell a megfelelő szellőzést a berendezés fölött és minden oldalán.
- ✿ A berendezést ne használja gyúlékony anyag mellett, mint pl. függöny, törülörongy stb. Az ajánlott távolság ilyen anyagoktól 100 cm.
- ✿ Zsíros élelmiszerek grillezésénél óvatosan járjon el, hogy ne égesse meg magát a pattogó zsírral.
- ✿ A grillezőlapot ne érintse éles vagy fém tárgyakkal, se ne takarja le alumínium fóliával. Különben a berendezés és a felületi kivitele károsodhat.
- ✿ Mielőtt lecsatlakoztatja a termosztát egységet a berendezésről, a berendezést kapcsolja ki a termosztát OFF (kikapcs)-ra kapcsolásával és a tápkábelt húzza ki.
- ✿ A berendezést mindig húzza ki és áramtalanítsa, ha nem használja és ha felügyelet nélkül hagyja, szerelés, szétszerelés vagy tisztítás előtt.
- ✿ A grillezőlap forró marad a berendezés kikapcsolása után is. Áthelyezés, tisztítás vagy tárolás előtt várja meg, míg a grillezőlap kihűl. A berendezés áthelyezéséhez használja a hőszigetelt fogantyút.
- ✿ A grillezőlapot tisztítsa meg minden használat után, lásd Tisztítás és karbantartás fejezet.
- ✿ A grillezőlapot ne használja tárgyak tárolására.
- ✿ Ne a tápkábelnél fogva húzza ki a hálózati aljzataból. Ezzel megsérülhet a tápkábel vagy a hálózati aljzat.
- ✿ A kábelt a dugónál húzva húzza ki az aljzataból.
- ✿ Ügyeljen arra, hogy a tápkábel ne érintkezzen forró felülettel.
- ✿ Rendszeresen ellenőrizze a tápkábelt, hogy nem sérült-e. Ha a tápkábel sérült, a berendezést ne használja. A sérült tápkábel cseréjét bízza szakszervizre.
- ✿ Ne használja a berendezést, ha nem működik jól, ha földre esett, sérült vagy vízbe merült.
- ✿ Áramütés veszélyének elkerülése érdekében ne kísérelje meg a készüléket maga javítani vagy bármilyen módon módosítani. A készülék mindennemű javítását és beállítását bízza szakszervizre. A jótállási idő érvényessége alatt a készülékbe való beavatkozással elveszítheti a jótállásra vonatkozó jogát.

2. AZ ELEKTROMOS GRILL LEÍRÁSA

- 1 Fedél
- 2 Fedő fogantyú
- 3 Grillezőlap
- 4 Kivehető zsír- és lé-csöpögtető tálca
- 5 Grill alapegység
- 6 Fűszer, mártás, olaj stb. tálca
- 7 Állvány felső-rúd
- 8 Gyűrű
- 9 Állvány alsó-rúd
- 10A Állvány lábak (összesen 5 db)
- 10B Állvány-aljzat
- 11 Fogantyúk a grill áthelyezéséhez
- 12 Aljzat nyílás
- 13 Kontroll-lámpa
- 14 Termosztát egység berendezéshez csatlakoztató dugóval
- 15 Aljzat a termosztát csatlakoztatásához
- 16 Fém alátét
- 17 Csavarok (5 db)

3. AZ ELEKTROMOS GRILL ÖSSZEÁLLÍTÁSA

A berendezést vegye ki a csomagolóanyagból és ellenőrizze, hogy minden az Elektromos grill leírása fejezetben kiabrázolt részelem a rendelkezésére áll. A fentiekén kívül a szállítás tartalmaz egy csavart, amely a 6. tálcá ütközöként szolgál; lásd az alábbi 5. pontot.

1. Az állvány alapjához 10B rögzítse a lábakat 10A. A lábak 10A helyes rögzítését az alaphoz 10B hallható kattánás jelzi.
2. Az állvány alap aljára 10B tegye a fém alátétet 16. Az állvány alap 10B és a láb 10A összekapcsolását a mellékelt csavarokkal 17 (összesen 5 db) biztosítsa. Az állvány alapot 10B fordítsa úgy, hogy az alátét 16 az alján legyen, és tegye egyenes és stabil felületre.
3. Csavarja be a csatlakozórúd felét (az a betű az ábrán) az alsó csőbe 9. Az alsó csőre 9 tegye a gyűrűt 8 és a felső csövet 7 rögzítse az alsó csőhöz 8 csavarozással. Győződjön meg, hogy a csövek kapcsolódása szilárd.
4. Az alsó cső 9 szabad végét szúrja az állvány alap középső nyílásába 10B.
5. Helyezzen egy csavart (az ábrán b betű) a felső cső furatába 7. A csőre 7 a helyezze fel a tálcát 6 a és tolja lefelé. A csavar a tálcá 6 megfelelő helyzetben rögzítésére szolgál.
6. A felső csőre 7 tegye a grill alapegységet 5.
7. Az alapegység nyílásába 5 tolja a söpögtető tálcát 4. Ügyeljen arra, hogy az alapegység közepén levő kiugrás 5 illeszkedjen a lecsöpögtető tálcá nyílásába 4.
8. A grill alapegységbe 5 tegye a grillezőlapot 3 úgy, hogy az aljzat 15 a nyílásban legyen 12 és a grillezőlap 3 vízszintes helyzetben legyen.
9. Rögzítse a fogantyút 2 a fém fedőbe 1 csavara d és horog c segítségével. Majd helyezze a fedőt a grillezőlapra.
10. A termosztát egység dugóját 14 szúrja az aljzatba 15. Ügyeljen arra, hogy a tápkábelben ne botoljanak meg, hogy ne essen le a berendezés és ne történjen sérülés.
11. A fém fedelet (2) horog segítségével lehet kinyitni, elhelyezni és a grillemez szélére akasztani 3.

4. AZ ELSŐ HASZNÁLAT ELŐTT

1. Első használat előtt törölje le a fedél 1 belsejét és a grilllemezt 3 meleg vízzel és semleges konyhai mosószerrel megnedvesített ruhával. A felületet, amelyen a tisztítószer alkalmazta, jól törölje meg tiszta vízbe mártott ronggyal, majd törölje szárazra.

Figyelmeztetés:

Ügyeljen arra, hogy a tisztításnál ne kerüljön víz a termosztát egységébe 14.

2. A csöpögtető tálcát 4 mossa meg semleges mosogatószeres meleg vízben. Ezután öblítse le tiszta vízzel és tegye vissza a helyére a grill alapegységében 5.

5. AZ ELEKTROMOS GRILL HASZNÁLATA

1. A grill használható állvánnyal vagy anélkül. Ha nem használja az állványt, a grillt tegye hőnek ellenálló alátételre.
2. Vegye ki a csöpögtető tálcát 4. Öntsön bele annyi vizet, hogy befedje az alját és telepítse vissza a helyére.

 **Megjegyzés:** Ha vizet önt a lecsöpögtető tálcába A6, használat után könnyebben tisztítható.

3. Szűrje a tápkábel dugót a hálózati aljzatba.
4. A termosztátot állítsa be az élelmiszer fajtája szerint, amit grillez. A világító kontroll-lámpa jelzi a grillezőlap 3 melegeledését.

 **Megjegyzés:** Első használatkor csukja le a fedelet 1, és állítsa a termosztátot 14 a maximális MAX helyzetbe, és várja meg, amíg a grilllemez felmelegszik. Ha a grilllemez 3 felmelegedett a beállított hőmérsékletre, a kontroll-lámpa kialszik. A grillt hagyja elindítva 3–5 percig üresben, hogy eltávolítsa az esetleges szagokat. Az első elindításnál enyhe füst jelentkezhet, ami rövid idő múlva eltűnik.

5. A grillezőlapot 3 hagyja előmelegedni. Az előmelegítés lezárt fedővel 1 gyorsabb. Amint el van érve a beállított hőfok, a kontrollfény kialszik. A grillsütő használatra kész.
6. Hajtsa fel a fedőt 1 és a grillezőlapra 3 tegye a grillezendő húst, zöldséget vagy más élelmiszert. Grillezhet lezárt vagy nyitott fedővel 1. Az élelmiszerek állapotát rendszeresen ellenőrizze és fordítsa meg szükség szerint.

 **Megjegyzés:** A grillezőlap melegeledését jelző kontrollfény váltakozva kivilágítódik és kialszik. Ezzel van jelezve a beállított hőfok tartása.

7. Grillezés közben figyelni kell a csöpögtető tálca 4 teltődésére. Ha megtelik, ürítse ki és tegye vissza a helyére. A csöpögtető tálca 4 kapacitása 300 ml.

Figyelmeztetés:

A csöpögtető tálca 4 kezelésénél használjon kesztyűt, hogy ne égesse meg a bőrét.

8. Ha az étel kész, hőálló szedőkanállal vagy fogóval vegye le a grillezőlapról 3.

⚠ Figyelmeztetés:

Ne használjon fém fogót, szedőkanalat, kést vagy más éles konyhai eszközt. Megséríthetné a grillezőlapok A5 tapadásmentes felületét.

9. Mielőtt más ételeket grillezne, először fa vagy hőálló műanyag spatulával tisztítsa meg az grilllap felületét A5 az ételmaradékoktól, és ürítse ki a cseptálcát A6.

⚠ Figyelmeztetés:

A grillezőlap A5 tisztításánál fokozott óvatossággal járjon el, hogy ne égesse meg magát a forró felületen.

10. Használat után kapcsolja ki a grillt a termosztát A4 OFF (kikapcs) helyzetbe kapcsolásával. A tápkábel dugóját húzza ki az áramhálózathoz. A termosztát egység dugóját A4 húzza ki a grillből.
11. Minden egyéb művelet előtt hagyja a grillsütőt kihűlni.

A GRILLEZŐLAP TAPADÁSMENTES FELÜLETE

- ✿ A grillezőlap 3 speciális tapadásmentes felületi kivittel van ellátva. Ez a felületi kivitel az ételek egészséges elkészítését teszi lehetővé minimális zsír vagy olaj felhasználásával.
- ✿ Ne használjon éles, fém konyhai eszközöket és az ételt ne szeletelje a grillezőlapon 3. A gyártó nem felel a felületi kivitel éles vagy fém konyhai eszközzel okozott károsodásáért.
- ✿ A grillezőlap 3 felületi elszíneződése nincs hatással a működésre.

TIPPEK HÚS GRILLEZÉSÉHEZ

- ✿ A grillezéshez friss húst használjon. A kiolvasztott hús lét ereszt és a grillezésnél kiszárad.
- ✿ Ne grillezzen túl nagy húsdarabokat. Grillezés előtt a húst vágja föl 1 - 2 cm darabokra.
- ✿ Nem javasoljuk az erős csontú hús grillezését, mint pl. csontos karaj.
- ✿ Grillezés előtt a húst ne sózza meg. Különben kemény és száraz lesz.
- ✿ Mielőtt pácolt húst kezd grillezni, konyhai törőpapírral szárítsa fel a fölösleges pácot. Némelyik pác sok cukort tartalmaz, ami grillezésnél a grillezőlapra éghet.
- ✿ Grillezés közben a húst ne szurkódja át. Különben kicsurog a leve és a hús kemény és száraz lesz.
- ✿ Ne szárítsa ki a húst túl hosszú grillezéssel.
- ✿ A csibehúst mindig jól süsse át.
- ✿ Ha a hús meg van grillezve, ízesítse sóval vagy más fűszerrel.

6. JAVASOLT HŰSKÉSZÍTÉSI IDŐK

Húsfajta	Ajánlott termostát beállítás	Ajánlott grillezési idő
Steak / marhahús	MAX	10–15 perc
Sertés szűzpecsenye	4–MAX	9–10 perc
Bárányhús	MAX	12–18 perc
Csibecomb	MAX	25–30 perc
Csibeszárny	MAX	15–20 perc
Hal (egész)	MAX	12–15 perc
Kebab	3–4	10–12 perc
Különböző kolbászok	3–4	8–12 perc

 **Megjegyzés:** A fentebbi idők csak tájékoztató jellegűek. A tényleges grillezési idő az étel méretétől és súlyától, valamint attól függ, hogy zárt vagy nyitott fedéllel grilleznek.

7. TISZTÍTÁS ÉS KARBANTARTÁS

- ✿ Használat után mindig kapcsolja ki a grillt a termosztát 14 OFF (kikapcs) helyzetbe kapcsolásával. Húzza ki a tápkábel dugóját húzza ki az áramellátásból. A termosztát egység dugóját A4 húzza ki a

grillből. A grillt hagyja kihűlni.

- ✿ A grillezőlap felületét 3 minden használat után tisztítsa meg, hogy elkerülje az ételmaradékok ráakadását. A tisztításra nedves, lágy rongyot használjon. Ha sült ételmaradványok, például pácolt húsból, maradnak a lemez 3 felületén, csepegtessen ezekre a helyekre víz és semleges konyhai mosószer oldatot. A tisztítószer felvitele után törölje le a lapot 3 tiszta nedves ronggyal és szárítsa meg.

 **Tip:** A grillezőlap 3 jobban tisztítható, ha egy kicsit nedves.

- ✿ A lecsöpögtető tálcából 4 távolítsa el a levet és a zsírt. Majd mossa el meleg vízben semleges mosogatószerrel és azután öblítse le tiszta vízzel, szárítsa meg és tegye vissza a grill alapegységbe.
- ✿ A fedőt 1 tisztítsa meg meleg vízbe és semleges mosogatószerbe mártott ronggyal. Azután törölje meg tiszta nedves ronggyal és szárítsa meg.
- ✿ A fogantyú 2 a és állvány tisztítására nedves rongyot használjon. Majd törölje szárazra.
- ✿ A termosztát egységet 14 törölje meg száraz ronggyal.
- ✿ A tisztításhoz ne használjon drótszivacsot, súrolószereket, ragadós vegyszereket, benzint, oldószert stb. A grill egyik részét se mossa mosogatógépben. A grillt, se a tápkábelt ne merítse vízbe vagy más folyadékba.

TÁROLÁS

- ✿ • Ha a grillezőlap 3 kihűlt, a grillt és a tápkábelt tegye száraz, tiszta helyre gyerekektől távol.

8. MŰSZAKI ADATOK

Névleges feszültség-tartomány	220–240 V
Névleges frekvencia	50/60 Hz
Névleges fogyasztás	1400–1600 W

A szöveg és a műszaki paraméterek megváltoztatásának joga fenntartva.

A GÉPEN TALÁLHATÓ CÍMKÉK MAGYARÁZATA



Ezt a terméket a jóváhagyott szabványok szerint gyártják.



A készüléket dupla izoláció védi.
Mindig ellenőrizze, hogy a hálózati feszültség megfelel-e a típuscímkén feltüntetett feszültségnek.

IPX4

Védelmi osztály

9. MEGSEMMISÍTÉS



A szerszámot, újratölthető elemeket, tartozékokat és csomagolásokat az ökológiai újrahasznosítás érdekében szét kell válogatni.

Az elektromos szerszámokat, elemeket és újratölthető elemeket ne dobja a háztartási hulladékba!

Csak az Európai Unió országai esetében:



A 2012/19/EU európai irányelv szerint a már nem használt kéziszerszámokat és a 2006/66/EK európai irányelvnek megfelelő hibás vagy használt akkumulátorokat külön kell összegyűjteni és környezetbarát módon megsemmisíteni.

A HASZNÁLT CSOMAGOLÓANYAGOKRA VONATKOZÓ MEGSEMMISÍTÉSI UTASÍTÁSOK ÉS TÁJÉKOZTATÓ

Az összes használt csomagolóanyagot a hulladékkezelő hatóság által kijelölt helyen adja le.

HASZNÁLT ELEKTROMOS ÉS ELEKTRONIKUS BERENDEZÉSEK MEGSEMMISÍTÉSE



Ez a jel a terméken vagy a kísérő dokumentációban azt jelzi, hogy a kiselejtezett elektromos és elektronikus berendezéseket nem szabad a háztartási hulladék közé dobni. Vigye el őket az erre meghatározott gyűjtőudvarokba, ahol gondoskodnak helyes megsemmisítésükről, felújításukról vagy újrahasznosításukról. Az Európai Unió egyes országaiban vagy más európai országokban a termékek az eladóhelyen megfelelő új termék vásárlásánál visszaválthatók lehetnek. A termék megfelelő módon történő megsemmisítésével segít megőrizni az értékes természeti erőforrásokat, és hozzájárul a nem megfelelő hulladék-megsemmisítés által okozott esetleges negatív környezeti és egészségügyi hatások megelőzéséhez. További részletekért forduljon a helyi önkormányzatához vagy a legközelebbi hulladék-megsemmisítő gyűjtőtelephez. Az ilyen típusú hulladék helytelen megsemmisítése esetén a vonatkozó nemzeti előírásoknak megfelelően bírságok szabhatók ki.

Az Európai Unió országaiban működő vállalatok számára

Ha elektromos vagy elektronikus berendezést kíván megsemmisíteni, kérjen információt a termék eladójától vagy forgalmazójától. Megsemmisítés az Európai Unión kívüli más országokban Ha ezt a terméket likvidálni szeretnői, kérje a helyi hatóságoktól vagy a forgalmazótól a megsemmisítéssel kapcsolatos információkat.



Ez a termék teljesíti az EU valamennyi vonatkozó irányelvének alapkövetelményeit.

A szövegben, kivitelben és műszaki jellemzőkben előzetes figyelmeztetés nélkül változtatások történhetnek, és e változtatások jogát fenntartjuk.

Eredeti nyelvű felhasználói kézikönyv.

